

# ECOFLOW

WAVE 2

Uživatelská příručka

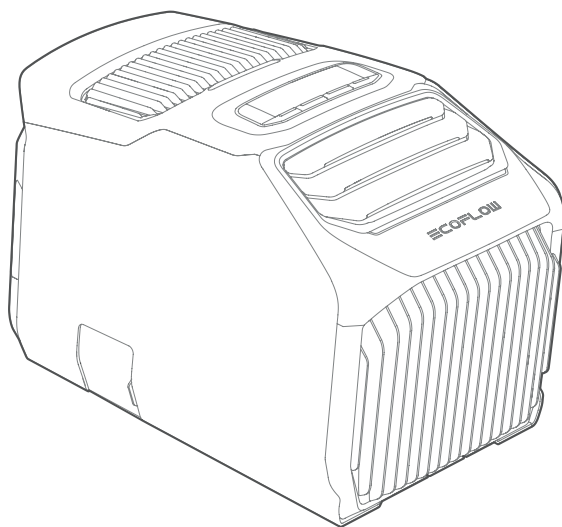



## Vyloučení odpovědnosti

Před použitím výrobku si přečtěte dokumentaci k produktu a ujistěte se, že jí plně rozumíte. Po přečtení tohoto dokumentu jej uschovejte pro budoucí použití. Nesprávné používání tohoto produktu může způsobit vážné zranění vás nebo jiných osob nebo způsobit poškození produktu a ztrátu majetku. Jakmile tento produkt začnete používat, má se za to, že jste pochopili a přijali všechny podmínky a obsah tohoto dokumentu. Společnost EcoFlow neodpovídá za žádné ztráty způsobené tím, že uživatel nepoužívá produkt v souladu s prohlášením o vyloučení odpovědnosti a bezpečnostními pokyny.

V souladu se zákony a předpisy si společnost EcoFlow vyhrazuje právo na konečný výklad tohoto dokumentu a všech dokumentů souvisejících s produktem. Tento dokument podléhá změnám (aktualizacím, revizím nebo ukončení platnosti) bez předchozího upozornění. Nejnovější informace o výrobku získáte na oficiálních webových stránkách společnosti EcoFlow.

## Technické specifikace

Chlazení/topení	
Model	EFKT210
Chladicí výkon/topný výkon	1500/1800 W (5100/6100 BTU)
Rozsah nastavení teploty	16 °C - 30 °C
Chladivo	R290 (130 g)
Průtok vzduchu	290 m <sup>3</sup> /h
Chlazení/topení při vstupu z AC	550W/600 W
Chlazení/topení při vstupu z DC	495W/540 W
Maximální chladicí/topný výkon	700 W max.
Vstup	
AC vstup	100-240V; 50/60 Hz, 820 W max.
Autozásuvka	12 V/24 V; 8 A, 200 W max.
Solární vstup	11-60 V; 13 A, 400 W max.
Externí akumulátor	700 W max.
Ostatní specifikace	
Funkce bez vypouštění	Podporováno (v režimu chlazení)
Funkce vypnutí při přeplnění	Podporováno

Stupeň krytí	IPX4
Hlučnost	44-56 dB
Přípustný rozsah tlaku (vysoký tlak / nízký tlak)	2,24 MPa/0,74 MPa
Okolní provozní teplota	5 °C ~ 50 °C
Okolní teplota při skladování	-10 °C ~ 60 °C
<b>Energetická třída</b>	
Chlazení/topení (AC)	2,7/3,0
Chlazení/topení (DC)	3,0/3,3
<b>Obecné</b>	
Hmotnost	cca 14,5 kg
Rozměry (D x Š x V)	518×297×336 mm
W-Fi	US: 2412-2462 MHz (20 M)/2422-2452 MHz (40 M) EU/UK/CH/AU/ZA: 2412-2472 MHz (20 M)/2422-2462 MHz (40 M) BR: 2400- 2483,5 MHz  Maximální výstupní výkon: US: 0,071 W EU/UK/CH/AU/ZA: 16,54 dBm BR: 0,339 W
Bluetooth	US/EU/UK/CH/AU/ZA: 2402-2480 MHz BR: 2400-2483,5 MHz  Maximální výstupní výkon: USA: 0,005 W EU/UK/CH/AU/ZA: 0,02 dBm BR: 0,147 W

## Bezpečnostní instrukce

1. Nepoužívejte tento produkt v blízkosti zdroje tepla (např. ohně nebo topení) a nevystavujte jej přímému slunečnímu záření. Teplo může způsobit únik nebo výbuch hořlavých kapalin.
2. Pokud produkt náhodou vzplane, doporučujeme použít hasicí přístroje v následujícím pořadí: voda nebo vodní mlha, písek, hasicí deka, suchý prášek a oxid uhličitý.
3. Produkt uchovávejte mimo dosah jakýchkoli kapalin. Produkt nenamáčejte a snažte se vyhnout provozu ve vlhkém prostředí.
4. Pokud je produkt uvnitř mokrá, okamžitě vypněte napájení, odpojte napájecí kabel a umístěte ho na bezpečné otevřené místo. Nepřibližujte se k němu, dokud nebude suchý. Při dotyku proveďte bezpečnostní opatření, abyste zabránili úrazu elektrickým proudem. Pro jeho správnou likvidaci se obraťte na zákaznický servis.
5. Pokud se v některém z vývodů objeví nečistoty, vyčistěte jej suchým hadříkem.
6. Nepoužívejte tento produkt v prostředí se silnou statickou elektřinou nebo magnetickým polem (například při bouře).
7. Nedotýkejte se zásuvek produktu dráty nebo jinými kovovými předměty, jinak může dojít k jeho zkratu.
8. Nevkládejte prsty do vstupů/výstupů vzduchu.
9. Produkt nerozebírejte, neprodlužujte žádný napájecí kabel, může to mít za následek úraz elektrickým proudem nebo dokonce požár.
10. Pokud jsou součásti produktu nebo napájecí kabely poškozeny, musí je opravit a vyměnit výrobce, prodejce nebo kvalifikovaný elektrotechnik, aby se předešlo následnému nebezpečnému provozu.
11. Neumísťujte baterii na místa s extrémně nízkým tlakem vzduchu, protože by mohlo dojít k úniku hořlavých kapalin nebo k výbuchu.
12. Nestůjte na výrobku ani na něm neseděte.
13. Nepokládejte na produkt těžké předměty.
14. Během provozu nezakrývejte vstup/výstup vzduchu ani odvodní trubice.
15. Během provozu nebo přepravy produktu se vyvarujte vnějšího poškození, například pádu, aby nedošlo k poškození vnitřního kompresoru. Pokud dojde k převrácení produktu (na dobu delší než 10 minut) nebo k nárazu velkou silou, okamžitě vypněte napájení a odpojte napájecí kabel. Před použitím nechte přístroj alespoň 2 hodiny nečinně stát.
16. Produkt skladujte na suchém a větraném místě a zajistěte, aby vzdálenost mezi vstupem/výstupem vzduchu a stěnou byla  $> 0,5$  m.
17. Nepoužívejte neoficiální součásti nebo příslušenství, protože tím ztrácíte záruku. Pokud je potřeba cokoli vyměnit, zakupte součást prostřednictvím oficiálních distribučních kanálů společnosti EcoFlow.
18. Produkt uchovávejte mimo dosah domácích zvířat. Děti by neměly tento produkt obsluhovat bez dozoru.
19. Elektromagnetická pole vytvářená tímto produktem mohou ovlivnit normální provoz lékařských implantátů nebo osobních zdravotnických přístrojů, jako jsou kardiostimulátory, kochleární implantáty, naslouchadla, defibrilátory apod. Pokud používáte tyto lékařské přístroje, informujte se u výrobců o omezeních používání příslušných přístrojů, abyste zajistili, že během provozu bude dodržena bezpečná vzdálenost mezi tímto výrobkem a zmíněnými lékařskými přístroji.
20. Tento přístroj mohou používat děti od 8 let a osoby se sníženými fyzickými, smyslovými nebo duševními schopnostmi nebo s nedostatečnými zkušenostmi a znalostmi pouze v případě, že jim je poskytnut dohled nebo byly poučeny o používání přístroje bezpečným způsobem a rozumí souvisejícím rizikům. Děti by si se spotřebičem neměly hrát. Čištění a údržbu by neměly provádět děti bez dozoru.

21. Tento produkt by neměl být likvidován běžným způsobem. Abyste předešli možnému poškození životního prostředí nebo lidského zdraví v důsledku nekontrolované likvidace odpadu, likvidujte jej zodpovědně, abyste podpořili udržitelné opětovné využívání zdrojů. Pro likvidaci použitého zařízení tak využijte specializovaná sběrná místa nebo se obraťte na prodejce, u kterého byl produkt zakoupen. Ti mohou tento produkt převzít k ekologicky bezpečné likvidaci.



## Návod k uzemnění

1. Tento produkt musí být uzemněn. Produkt může při nabíjení selhat. Riziko úrazu elektrickým proudem lze výrazně snížit pomocí zemnicího vodiče. Tento produkt je vybaven napájecím kabelem, který má zemnicí vodič a zásuvku. Zemnicí zástrčka musí být připojena k zásuvce se zemnicím vodičem v souladu s místními předpisy.
2. Nesprávné uzemnění může vést k nebezpečí úrazu elektrickým proudem. Pokud si nejste jisti, zda je produkt správně uzemněn, obraťte se na kvalifikovaného elektrotechnika. Zásuvku produktu neupravujte bez patřičné autorizace. Pokud zásuvku nelze použít běžným způsobem, obraťte se na kvalifikovaného elektrotechnika.

## Mobilní aplikace EcoFlow



Ovládejte, monitorujte a nastavujete svůj EcoFlow Wave 2 na dálku pomocí aplikace EcoFlow.

## V balení najdete

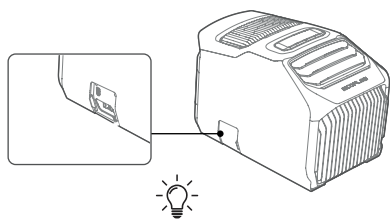

Wave 2

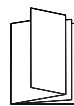

Uživatelská příručka



Kryt adaptéru  
odvodní trubice A



Kryt adaptéru  
odvodní trubice B

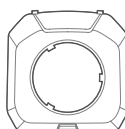

Kryt adaptéru  
odvodní trubice C



Držák kabelu

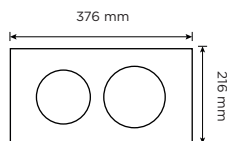

Okenní ventilační  
deska

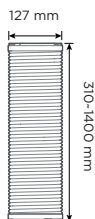

Odvodní trubice D

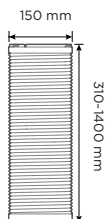

Odvodní trubice E

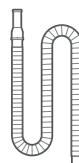

Vypouštěcí trubice



Typ nabíjecího AC kabelu (integrovaný/odpojitelný) se liší v závislosti na místních předpisech. Podívejte se prosím na reálný výrobek.

## Přehled

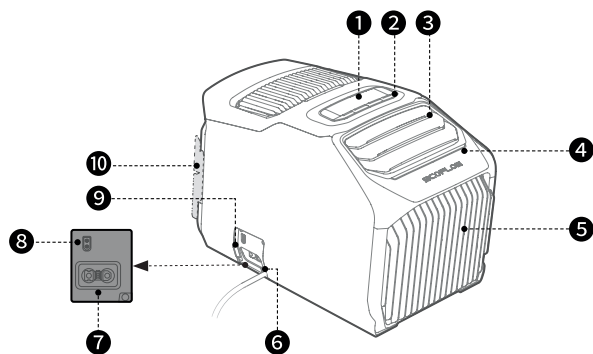

1. LCD displej
2. Ovládací tlačítka
3. Ventilátor - přední odvod vzduchu
4. Ambientní osvětlení
5. Přední vstupní vzduchový filtr
6. Nabíjecí AC kabel (není součástí balení)
7. Port pro přídatnou baterii (XT150)
8. Vstupní port pro dobíjení ze solárního panelu nebo autozásuvky (XT60)
9. Kryt dobíjecích portů
10. Místo pro připojení držáku kabelu

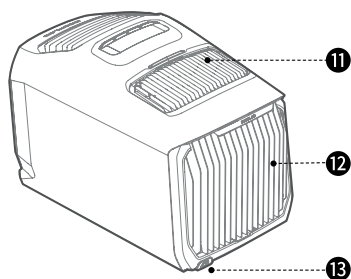

11. Zadní výstup vzduchu
12. Zadní vstup vzduchu
13. Vypouštěcí ventil a konektor vypouštěcí trubice

## Indikační kontrolky

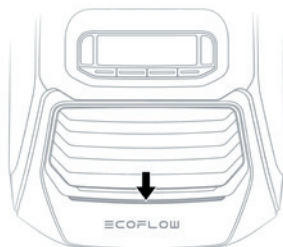

- |                    |   |                      |
|--------------------|---|----------------------|
| Pulzující modrá    |  | Režim chlazení       |
| Pulzující oranžová |  | Režim topení         |
| Pulzující bílá     |  | Ventilátor           |
| Svítilící červená  |  | Hlášení chyby        |
| Blikající bílá     |  | Aktualizace firmware |



## LCD displej

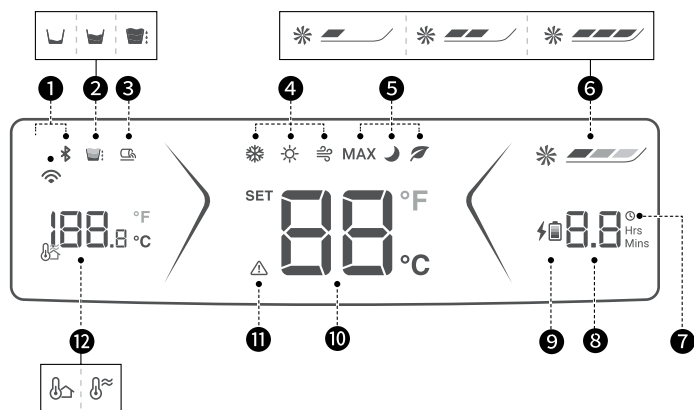

1. Wi-Fi/Bluetooth
2. Indikátor hladiny vody
3. Indikátor externého odvodnění
4. Režim chlazení/topení/ventilátor
5. Režim Max/Spánek/Eco
6. Rychlost ventilátoru
7. Časovač (nastavení dostupné pouze v mobilní aplikaci)
8. Zbývající čas nabití/vybití
9. Indikátor dobíjení přídavné baterie
10. Nastavení teploty/kód chyby
11. Indikátor chyby
12. Teplota prostředí/výstupu vzduchu

## Ovládací tlačítka

Výběr funkce

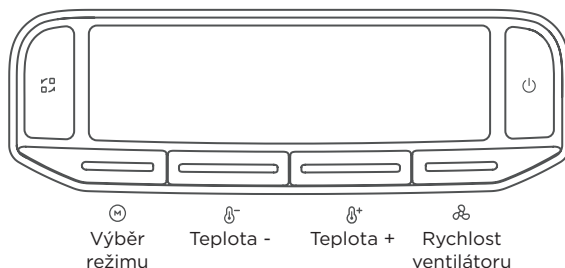

Tlačítko napájení

⏻  
Výběr režimu

⬇️  
Teplota -

⬆️  
Teplota +

🌀  
Rychlost ventilátoru

### 🔌 Tlačítko napájení

#### Stisknutí

Zapnutí/pohotovostní režim

Pokud je zařízení 5 minut nečinné, displej LCD a ambientní osvětlení se automaticky vypnou (dobu pohotovostního režimu lze nastavit v aplikaci). Stisknutím libovolného tlačítka Wave 2 probudíte.

#### Stisknutí a podržení

Stisknutím a podržením po dobu 3 sekund se zařízení vypne.

## **Výběr funkce**

### **Stisknutí**

Přepínání funkcí Chlazení ❄️/ Topení ❄️/ Ventilátor 🌀.

Při přepínání mezi chlazením a ohřevem dojde k 2 minutové odstávce\* z důvodu ochrany zařízení.

### **Stisknutí a podržení**

Stisknutím a podržením po dobu 3 sekund resetujete Wi-Fi 📶 a Bluetooth 📶.

Pokud je nutné opětovně připojení, otevřete aplikaci EcoFlow a znovu se připojte.

\* Vzhledem k tomu, že provozní výkon může během odstávky kolísat, je zbývající doba nabíjení/vybití nepřesná. Aktualizuje se, jakmile začne Wave 2 chladit nebo topit.

## **Výběr režimu (dostupný pouze pro chlazení/topení)**

### **Stisknutí**

Přepínání mezi režimy Max MAX/ Spánek 🌙/ Eco 🌿 / uživatelské.

V režimu Max pracuje Wave 2 standardně při vysokých otáčkách ventilátoru; 16 °C chlazení, 30 °C topení, teplotu ani otáčky ventilátoru nelze změnit. V režimu Spánek nebo Eco pracuje při nízké rychlosti ventilátoru; 26 °C chlazení, 20 °C topení ve výchozím nastavení. V případě režimu Eco a chlazení pracuje Wave 2 20 minut chladí, poté 10 minut jede pouze ventilátor, celý proces se následně opakuje.

### **Stisknutí a podržení**

Stisknutím a podržením po dobu 3 sekund přepnete teplotu okolí v reálném čase 🌡️/ teplotu vzduchu na výstupu v reálném čase 🌡️.

## **Teplota + / 🌡️ Teplota -**

### **Stisknutí**

Nastavení teploty a teplotního rozsahu chlazení/topení: 16 °C-30 °C. Při použití funkce ventilátoru nelze teplotu nastavit.

### **Stisknutí a podržení**

Stisknutím a podržením tlačítek Teplota+ a Teplota- po dobu 3 sekund přepnete jednotky teploty °C °F.

## **Rychlost ventilátoru**

### **Stisknutí**

Nastavení rychlosti ventilátoru nízká ❄️  / střední ❄️  / vysoká ❄️ 

### **Stisknutí a podržení**

Stisknutím a podržením na 3 sekundy povolíte funkci externího odvodnění 🌧️ \*, opakovaným stisknutím tuto funkci zakážete.

## Instalace

Při používání funkce chlazení nebo vytápění se ujistěte, že jste nainstalovali odvodní trubici a kryt adaptéru. V opačném případě to ovlivní účinnost klimatizace. Pro lepší účinnost by měla být velikost prostor do 20 m<sup>3</sup>.

### Použití v interiéru

Při používání klimatizace v uzavřeném prostoru se můžete zbavit odpadního vzduchu prostřednictvím odvodní trubice. Ta by neměla být při připojování nadměrně natahována nebo ohýbána, aby nedošlo k ovlivnění funkce.

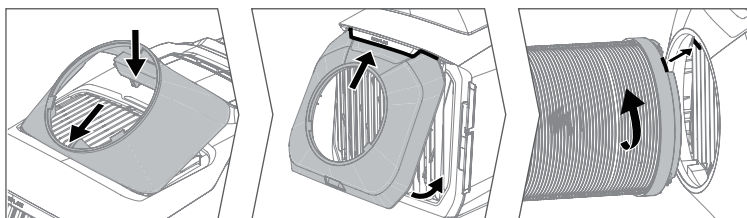
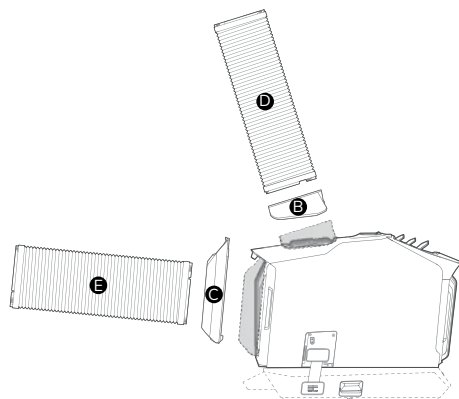

## Okenní ventilační deska

Součástí balení Wave 2 je ventilační deska. V té jsou vyříznuté otvory podle jednotlivých odvodných trubic. Můžete ji použít na okna nákladního automobilu, obytného vozu nebo domu.

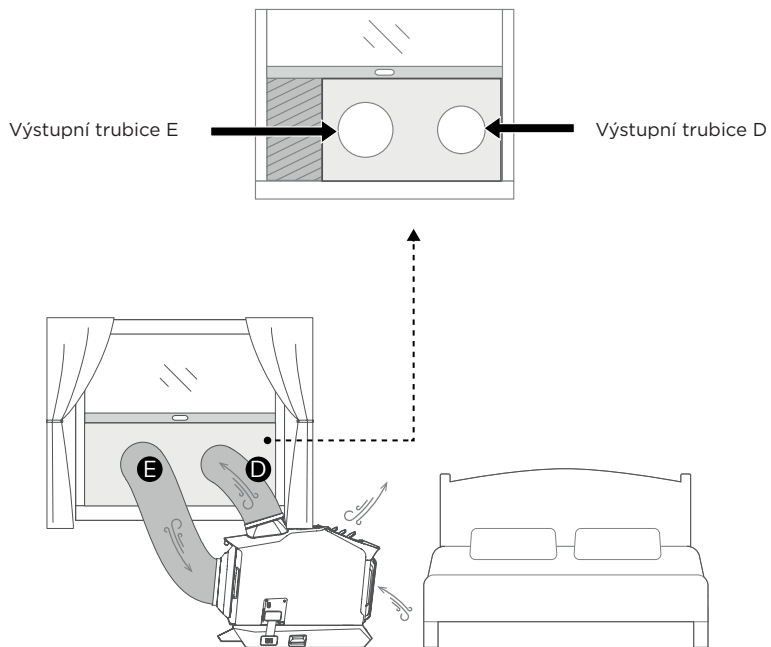

Výstupní trubice se nedoporučují používat za deštivého počasí a sněžení, aby nedošlo k poškození produktu.

## Venkovní použití

Pokud je vnitřní prostor malý nebo je třeba zabránit hluku, lze zařízení Wave 2 umístit venku a chladit nebo topit předním vzduchovým výstupem.

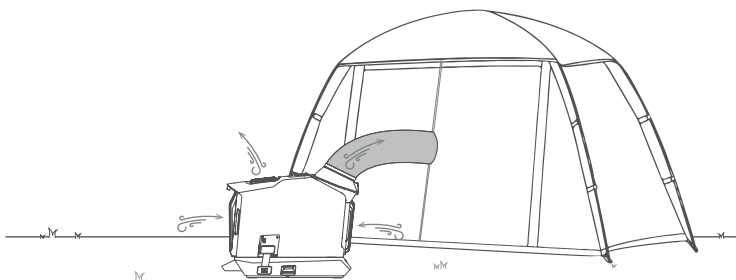
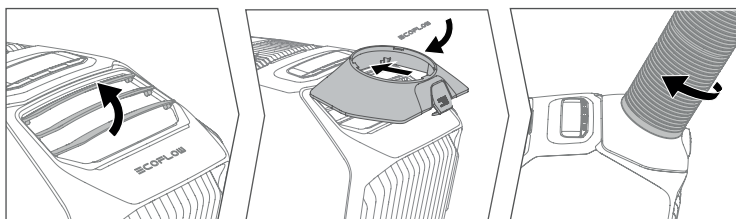
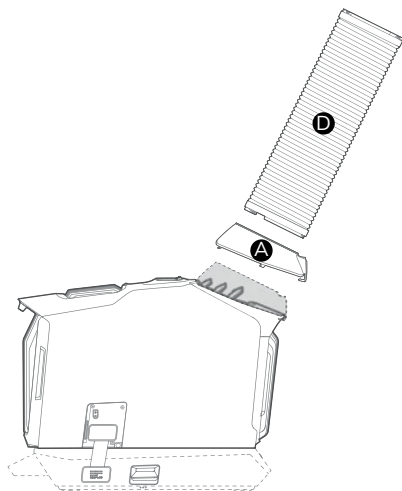

## Napájení

Tento produkt podporuje více způsobů napájení. Před použitím otevřete kryt nabíjecích portů a poté jej zapnete. Kryt zavřete, aby se do konektorů během nabíjení neprašilo, a kabel omotejte kolem držáku.

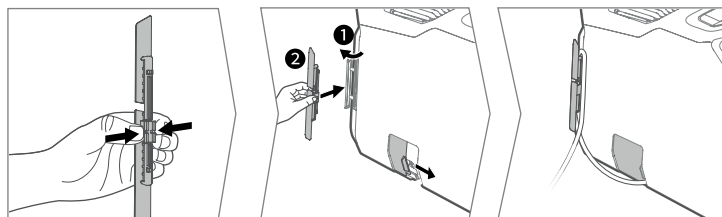

 Pro vypnutí stiskněte a podržte tlačítko napájení, poté odpojte nabíjecí kabel. Neodpojujte kabel během provozu, aby nedošlo k poškození bateriového článku.

### AC zásuvka

Wave 2 podporuje střídavé napětí 100-240 V. Používejte prosím originální nabíjecí kabel a ujistěte se, že proud zásuvky trvale přesahuje 10 A.

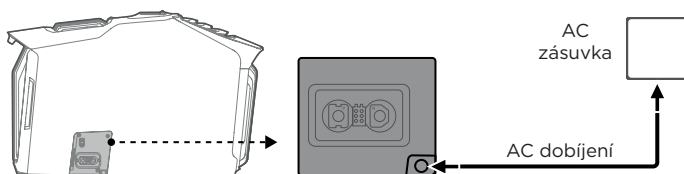

### Přídavná baterie/bateriová stanice

K napájení zařízení Wave 2 lze použít přídavnou baterii EcoFlow Wave 2 nebo přenosné bateriové stanice EcoFlow (doporučuje se řada DELTA a DELTA 2). Tyto produkty a příslušné kabely lze zakoupit na oficiálních prodejních kanálech společnosti EcoFlow.

#### 1. Přídavná baterie Wave 2

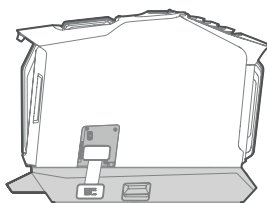

## 2. Přenosná bateriová stanice EcoFlow (Přes stejnosměrný výstupní port XT150)

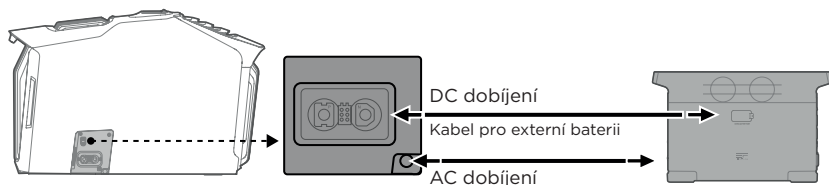

### Solární panel/autozásuvka

Při nabíjení pomocí solárního panelu se ujistěte, že udávané výstupní napětí a proud solárního panelu je v rozsahu (11-60 V/13 A), a přečtěte návod k použití solárního panelu.

Při nabíjení pomocí z autozásuvky (autozapalovače) nejprve zapněte motor, aby nedošlo k problémům, pokud by byla baterie automobilu příliš slabá. Wave 2 podporuje nabíjení v autě s napětím 12 V/24 V a maximální nabíjecím proudem 8 A. Ujistěte se, že oba konce nabíjecího kabelu jsou správně připojeny k patřičným portům.

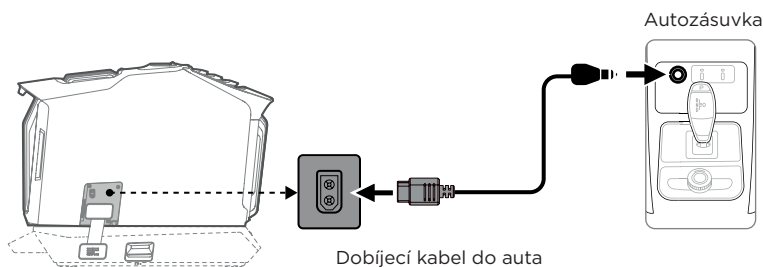
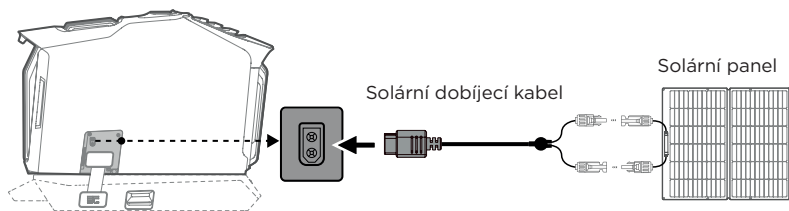

 Pokud je napájení z automobilu nebo solárního panelu nízké nebo napětí nestabilní, bude k dispozici pouze funkce ventilátoru. Pokud je vyžadováno chlazení/topení, připojte přídatnou baterii/přenosnou bateriovou stanici.

## Vypouštění

Když je zapnutá funkce chlazení, kondenzát se odpařuje. Pokud je aktivní funkce topení nebo je okolní vlhkost příliš vysoká, nelze kondenzát zcela odvést. Pro aktuální stav o hladině kondenzátu zkontrolujte indikaci hladiny vody na LCD displeji. Když již Wave 2 není schopen shromažďovat vodu, automaticky se vypne (přepne na funkci ventilátoru, pokud je právě v režimu chlazení). Zařízením netřeste ani s ním nepohybujte, aby nedošlo k úniku vody.

**Externí vypouštění:** Když je odvodní trubice připojena k výpusti, stiskněte a podržte tlačítko rychlosti ventilátoru po dobu 3 sekund a na LCD displeji se zobrazí [Indikátor externího vypouštění]. Opětovným stisknutím a podržením funkci vypnete. Pokud funkce nebude vypnuta, bude výrobek při dosažení vysoké hladiny vody nadále vypouštět.

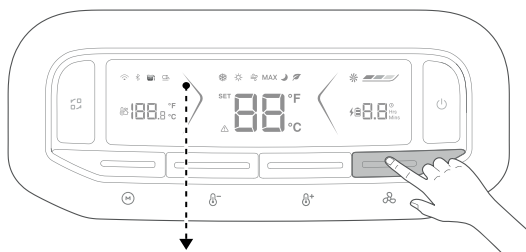

Nízká hladina  → Vysoká hladina  → Plné 

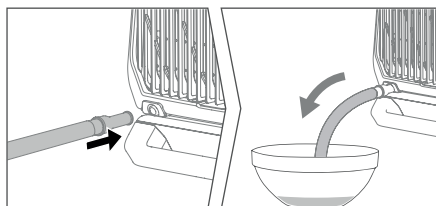

**Manuální vypouštění:** Po automatickém vypouštění zůstane na dně nádrže malé množství zbytkové vody. Vytáhněte trubici a mírně přístroj naklopte, dokud zbylý kondenzát zcela nevyteče.

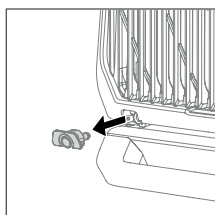



## Čištění

Přívod vzduchu se může při venkovním použití zanášet velkými prachovými částicemi a nečistotami ze vzduchu. Pravidelně vyjměte a kontrolujte přední i zadní filtry přívodu vzduchu, očistěte je vlhkým hadříkem za použití šetrného čisticího prostředku, nechte je vyschnout a opět vložte do zařízení.

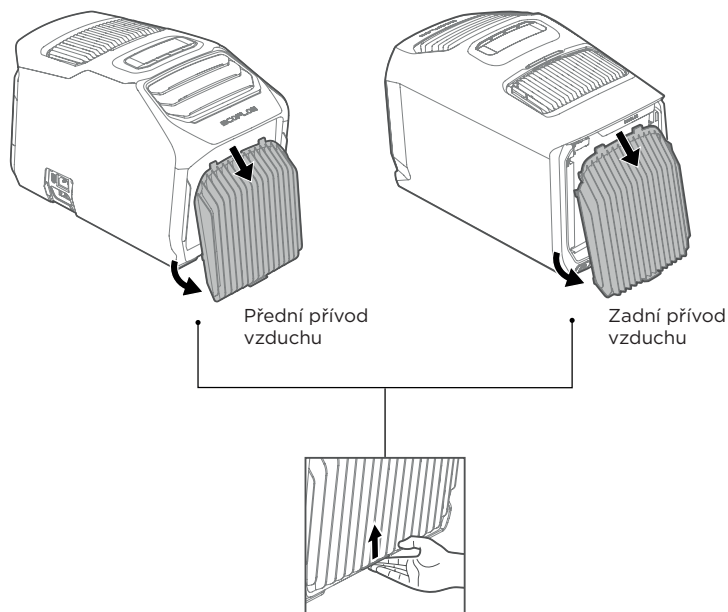

## Péče a údržba

1. Před uložením přístroje zavřete kryt portů, aby se do nich neprášilo.
2. Před uložením jednotku vypněte a ručně ji vypustte, abyste zabránili množení bakterií ve vlhku během dlouhodobého skladování a zabránili vytečení vody při dalším přenášení.
3. Doporučuje se skladovat tento výrobek při okolní teplotě v rozsahu 20 °C-30 °C a uchovávat jej mimo dosah zdrojů vody, tepla a kovových předmětů.

## Recyklace (Evropská unie)

Elektrická zařízení opatřená symbolem přeškrtnuté popelnice nesmějí být vyhazována do běžného domácího odpadu, namísto toho je nutno je odevzdat ve specializovaném zařízení pro sběr a recyklaci. V zemích EU (Evropské unie) nesmějí být elektrická zařízení vyhazována do běžného domácího odpadu (WEEE - Waste of Electrical and Electronic Equipment - Likvidace elektrických a elektronických zařízení, směrnice 2002/96/EG). Nežádoucí zařízení můžete dopravit do nejbližšího zařízení pro sběr nebo recyklačního střediska. Zařízení poté budou likvidována nebo recyklována bezpečným způsobem zdarma. Odevzdáním ne-žádoucího zařízení můžete učinit důležitý příspěvek k ochraně životního prostředí.

## EU prohlášení o shodě

Tímto Shenzhen EcoFlow Technology Limited prohlašuje, že zařízení EcoFlow Wave 2 a další zařízení s ním dodávaná jsou v souladu se všemi potřebnými směrnicemi. Úplné znění EU prohlášení o shodě je k dispozici na této internetové adrese:  
[www.stablecam.com/doc/](http://www.stablecam.com/doc/).

## Záruka

STABLECAM s.r.o. zaručuje, že toto zařízení je v okamžiku prodeje prosto vad jak v materiálu, tak i v provedení. Tato záruka nekryje žádné části poškozené používáním nebo v důsledku jejich úpravy; v žádném případě nemůže odpovědnost výrobce a dovozce přesáhnout původní pořizovací cenu zařízení. Firma STABLECAM s.r.o. také vyhrazuje právo změnit nebo upravit tuto záruku bez předchozího upozornění. Zařízení je předmětem průběžného vylepšování a zdokonalování - výrobce si vyhrazuje právo změny konstrukčního provedení bez předchozího upozornění. Protože firma STABLECAM s.r.o. nemá žádnou kontrolu nad možným poškozením při přepravě, skladování a nad způsobem používání, nemůže být předpokládána ani přijata žádná odpovědnost za škody spojené s používáním zařízení. Tento záruční list opravňuje k provedení bezplatné záruční opravy produktu dodávaného firmou STABLECAM s.r.o. ve lhůtě 24 měsíců. Záruka se nevztahuje na přirozené opotřebení v důsledku běžného provozu. Záruka se nevztahuje také na jakoukoliv část zařízení, která byla nesprávně instalována, bylo s ní hrubě nebo nesprávně zacházeno, nebo byla poškozena při havárii, nebo na jakoukoliv část zařízení, která byla opravována nebo měněna neautorizovanou osobou. Stejně jako jiné výrobky jemné elektroniky nevystavujte toto zařízení působení vysokých teplot, nízkých teplot vlhkosti nebo prašnému prostředí. Neopouštějte jej po delší dobu na přímém slunečním světle. Požadavek na záruční opravu uplatňujte, prosím, v prodejně, kde jste zařízení zakoupili.





**STABLECAM s.r.o.**

Doubravice 110 | 533 53 Pardubice

Tel: 466 260 133 | Fax: 466 260 132

e-mail: [info@stablecam.com](mailto:info@stablecam.com)

[www.stablecam.com](http://www.stablecam.com)