

INSTRUCTIONS FOR USE, NÁVOD K POUŽITÍ

DIGITAL TIME SWITCH
DIGITÁLNÍ SPÍNACÍ HODINY

CE EAC

MAE-D16-100-A230-MINI

1

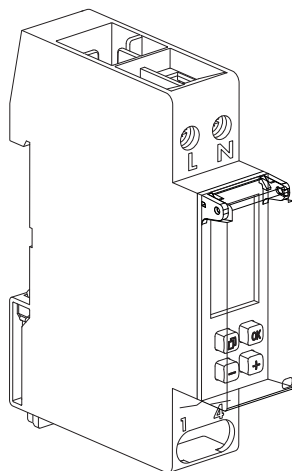

Installation, service and maintenance of the electrical equipment may be carried out by an authorized person only.

Montáž, obsluhu a údržbu smí provádět jen osoba s odpovídající elektrotechnickou kvalifikací.

2 BASIC PARAMETERS ZÁKLADNÍ PARAMETRY

	230 V 50/60 Hz
	1x 16 A / 250 V ~ $\mu \cos\varphi = 1$
P	0,9 W
	28 programs 28 programových míst
	$\pm 1 \text{ s / day}$ $\pm 1 \text{ s / den}$
	1 ... 4 mm ² 0,5 ... 2,5 mm ² 8 mm
	3 years 3 roky
	- 20 °C ... +55 °C
	- 20 °C ... +60 °C

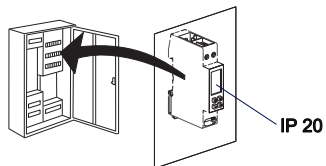
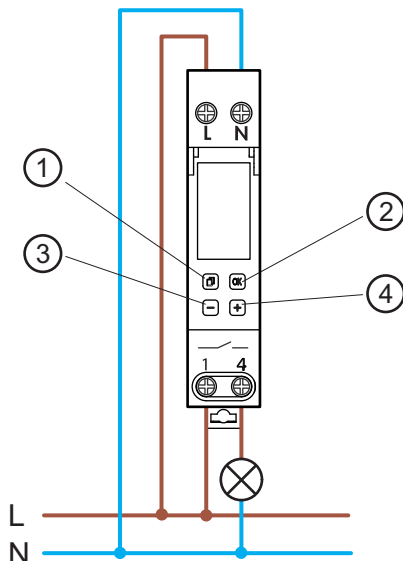

 2 500 VA	 1 800 W	 1 200 W	 60 VA
 4 000 W	 1 800 W	 60 W 7 μ F	 2 300 W
		 200 W	

- ① **Select menu, back to main menu, Hold down > 1 s = operating display**
Volba menu, zpět v menu, stisknutí >1 s = provozní zobrazení
- ② **Confirm selection or load parameters**
Potvrzení výběru nebo načtení parametrů
- ③/④ **Select menu, options or set parameters**
Výběr z menu, možnosti nebo nastavení parametrů

• Start-up

- after applying the supply voltage, the time switch starts automatically with the last selected function.
The relay position is set by the current program.

• Uvedení do provozu

- po připojení na síťové napětí začnou hodiny pracovat s naposledy nastavenou funkcí.
Stav kontaktů je dán aktuálním programem.

3 SET TIME/DATE, SUMMERTIME/WINTERTIME NASTAVENÍ ČASU/DATA, LETNÍHO/ZIMNÍHO ČASU

a

TIME/DATE
ČAS/DATUM

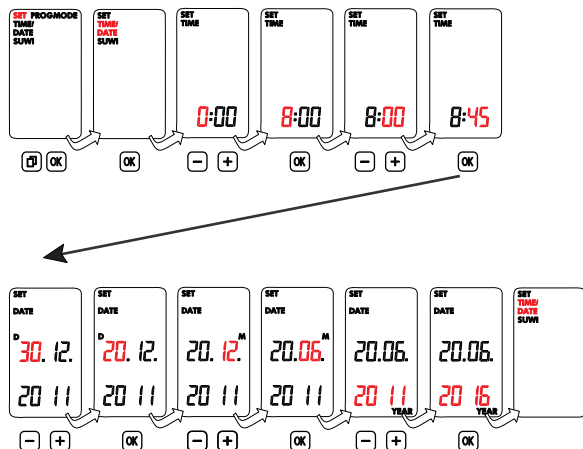

b

SUMMERTIME
LETNÍ ČAS



WINTERTIME
ZIMNÍ ČAS

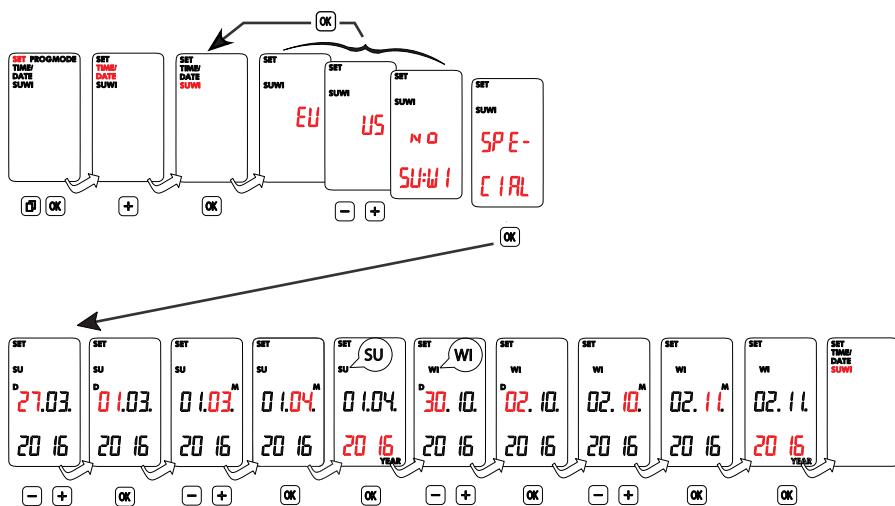

4 PROGRAMMING PROGRAMOVÁNÍ

a

NEW PROGRAM ZADÁNÍ NOVÉHO PROGRAMU

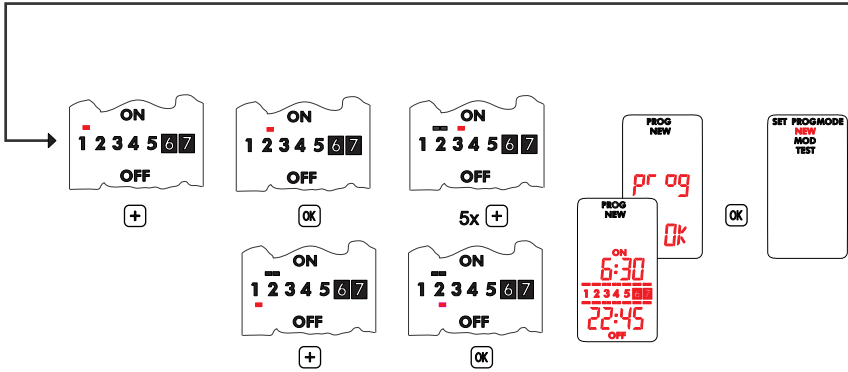
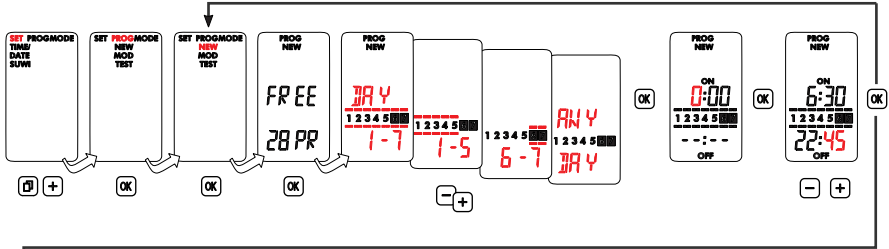

(b)

MODIFY PROGRAM ÚPRAVA VLOŽENÉHO PROGRAMU

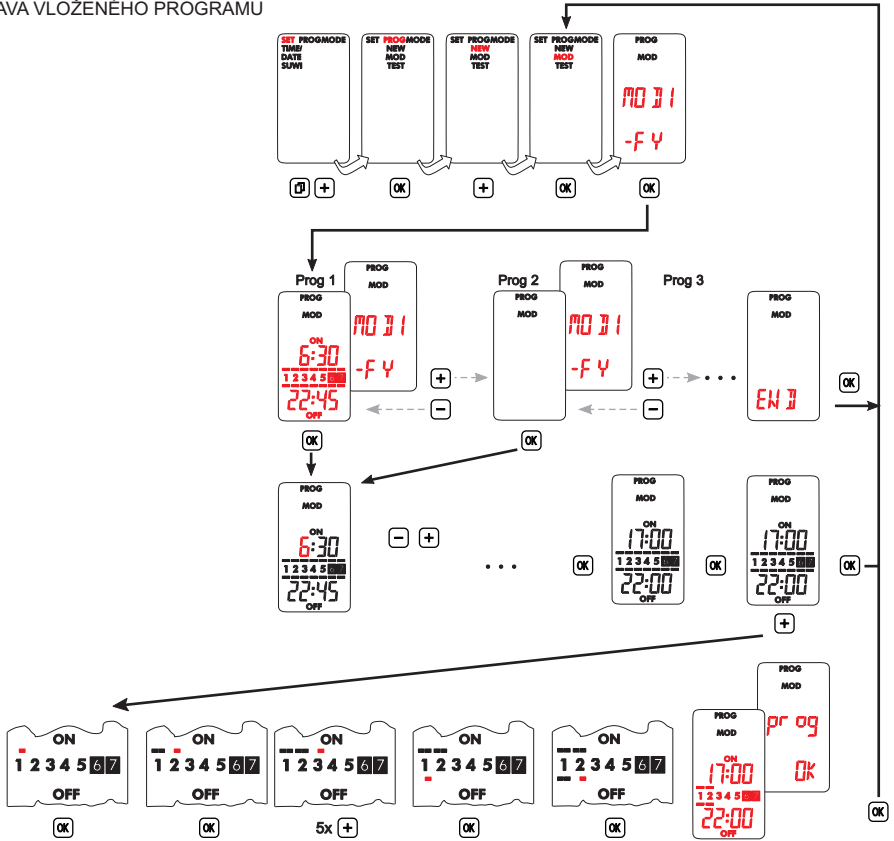

(c)

DELETE PROGRAM VYMAZÁNÍ PROGRAMU

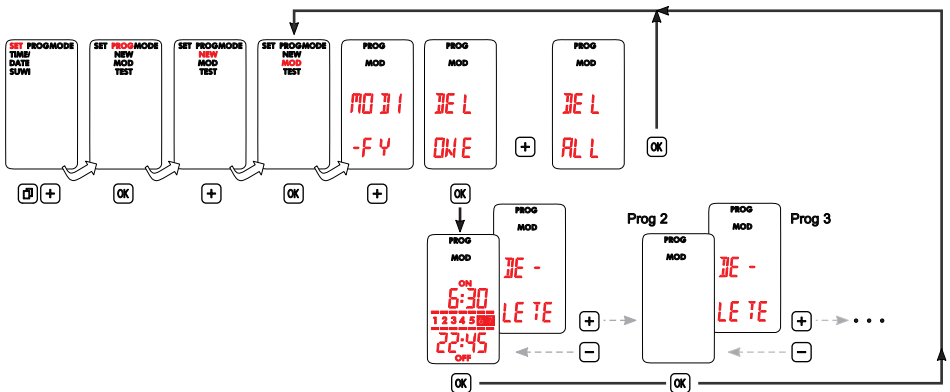

5 MODES REŽIMY

a

TESTING TESTOVÁNÍ

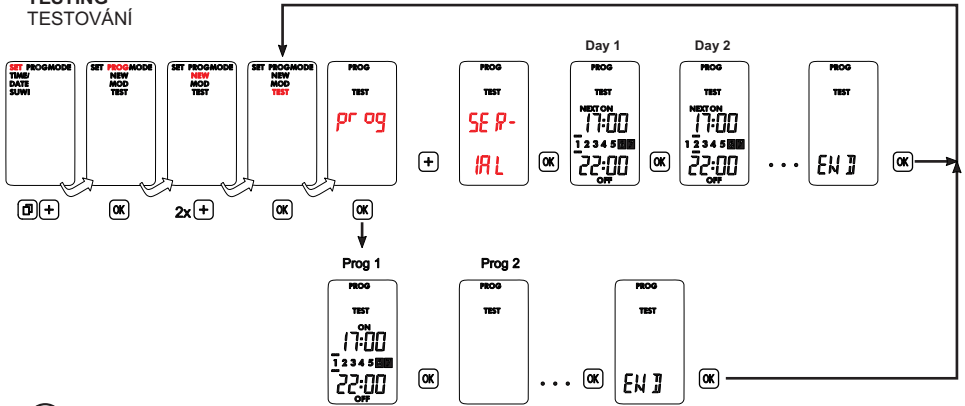

b

PERMANENT TRVALÉ ZAPNUTÍ/VYPNUTÍ

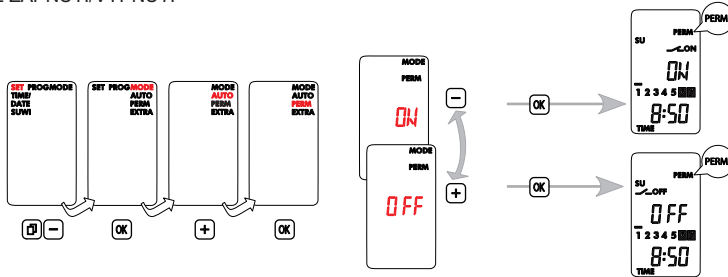

c

FUNCTION EXTRA FUNKCE EXTRA

Function „EXTRA” inverts actual state of the contact of the clock.
 Funkce „EXTRA” invertuje aktuální stav kontaktů hodin.

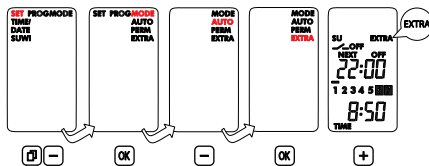

6 RESET RESET

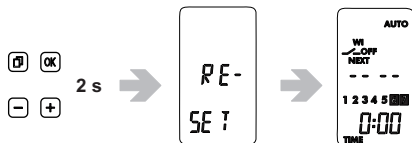

A reset clears the entire memory, which means that all previously set data will be lost. Press and hold all four keys together for about 2 seconds, then release them. The time, data summertime/wintertime and switching times will have to be re-entered.

Resetováním dojde k vymazání všech paměťových míst spínacích hodin, což znamená, že všechna dříve uložená data budou ztracena. Stiskněte a podržte všechna čtyři tlačítka na dobu přibližně 2 sekund a pak je uvolněte. Čas, datum, nastavení letního/zimního času a program musí být znovu zadány.

7 BATTERY REPLACEMENT VÝMĚNA BATERIE

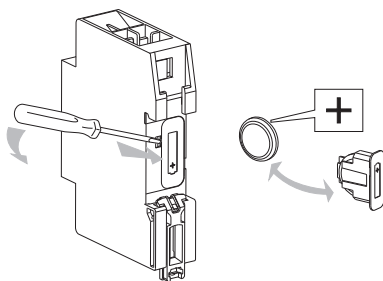

Switch off the device before dismantling the module.

Do not switch on again until the module has been installed.

Always use a Li cell type battery (Li) CR2032, 3 V. High temperature type min. +70 °C.

Odpojte přístroj před demontáží modulu.

Nepřipojujte znovu dokud není modul nainstalovaný.

Používejte výhradně baterie typu články Li CR2032, 3 V. Typ pro vysoké teploty min. +70 °C.

8 Only materials which have low adverse environmental impact and which do not contain dangerous substances as specified in ROHS directive have been used in the product. According to WEEE directive, the product becomes electric waste after the end of its life cycle, to which rules for collection, recycling and further use apply.

Ve výrobku jsou použity materiály s nízkým negativním dopadem na životní prostředí, které neobsahují zakázané nebezpečné látky dle ROHS. Podle směrnice WEEE se výrobek stává po skončení jeho životního cyklu elektroodpadem, na který se vztahují pravidla pro sběr, recyklaci a další využití.





ESPAÑOL

SLOVENSKY

FRANÇAIS

ПО-РУССКИ

ROMANA

PO POLSKU

DEUTSCH

MAE-D16-100-A230-MINI

Návod na použitie

SLOVENSKY

Digitálne spínacie hodiny - MAE-D16-100-A230-MINI

- 1 Montáž, obsluhu a údržbu môže vykonávať iba osoba so zodpovedajúcou elektrotechnickou kvalifikáciou.
- 2 **TECHNICKÉ PARAMETRE**
28 programových miest
Deň
3 roky
Voľba menu, späť v menu, stlačenie >1 s = prevádzkové zobrazenie
Potvrdenie výberu alebo načítania parametrov
Výber z menu, možnosti alebo nastavenie parametrov, výber kanálu
Uvedenie do prevádzky
po pripojení na sieťové napätie začnú hodiny pracovať s naposledy nastavenou funkciou.
Stav kontaktov je daný aktuálnym programom.
- 3 **NASTAVENIE ČASU/DÁTUMU, LETNÉHO/ZIMNÉHO ČASU**
ČAS/DÁTUM
LETNÝ ČAS
ZIMNÝ ČAS
- 4 **PROGRAMOVANIE**
ZADANIE NOVÉHO PROGRAMU
ÚPRAVA VLOŽENÉHO PROGRAMU
VYMAZANIE PROGRAMU
- 5 **REŽIMY**
TESTOVANIE
TRVALÉ ZAPNUTIE/VYPNUTIE
FUNKCIA EXTRA
Funkcia „EXTRA“ invertuje aktuálny stav kontaktov hodín.
- 6 **Reset**
Resetovaním dôjde k vymazaniu všetkých pamäťových miest spínacích hodín, čo znamená,

že všetky predtým uložené dáta sa stráia.
Stlačte a podržte všetky štyri tlačidlá na približne 2 sekundy potom ich uvoľnite.
Čas, dátum, nastavenie letného/zimného času a program sa musia znovu zadať.

7 VÝMENA BATÉRIE
Odpojte prístroj pred demontážou modulu.
Nepripájajte znovu, pokiaľ nie je modul nainštalovaný.
Používajte výhradne batérie typu článok Li CR2032, 3 V.
Typ pre vysoké teploty min. +70 °C.

8 Podľa smernice WEEE sa výrobok stáva po skončení jeho životného cyklu elektroodpadom, na ktorý sa vzťahujú pravidlá pre zber, recykláciu a ďalšie využitie.

Инструкция по эксплуатации

ПО-РУССКИ

Цифровой таймер - MAE-D16-100-A230-MINI

1 Установку, обслуживание и уход может проводить только лицо с соответствующей электротехнической квалификацией.

2 ТЕХНИЧЕСКИЕ ПАРАМЕТРЫ
28 программных мест
День недели
3 года
Выбор меню, возврат в главное меню, нажатие > 1 с = рабочий дисплей
Подтверждение выбора или ввода параметров
Выбор в меню, опции или настройка параметров, выбор каналов
Ввод в эксплуатацию
после подключения к сетевому напряжению таймер начнет работать в соответствии с последней настроенной функцией.
Состояние контактов дано актуальной программой.

3 НАСТРОЙКА ВРЕМЕНИ/ДАТЫ, ЛЕТНЕГО/ЗИМНЕГО ВРЕМЕНИ
ВРЕМЯ/ДАТА
ЛЕТНЕЕ ВРЕМЯ
ЗИМНЕЕ ВРЕМЯ

4 ПРОГРАММИРОВАНИЕ
ВВОД НОВОЙ ПРОГРАММЫ
КОРРЕКТИРОВКА ВВЕДЕННОЙ ПРОГРАММЫ
УДАЛЕНИЕ ПРОГРАММЫ

5 РЕЖИМЫ
ТЕСТИРОВАНИЕ
ПОСТОЯННОЕ ВКЛЮЧЕНИЕ/ВЫКЛЮЧЕНИЕ
ФУНКЦИЯ EXTRA
Функция «EXTRA» инвертирует актуальное состояние контактов таймера.

6 Сброс
Перезапуск приведет к очистке всех ячеек памяти таймера, что означает, что все ранее хранившиеся в памяти данные будут удалены.
Нажмите и удерживайте все четыре кнопки приблизительно 2 секунды, затем их отпустите.
Время, дату, настройку летнего/зимнего времени и программу нужно ввести снова.

7 ЗАМЕНА БАТАРЕИ
Отключите прибор перед демонтажом модуля.
Не подключайте снова до тех пор, пока модуль не установлен.
Всегда используйте батареи исключительно типа Li CR2032, 3 V.
Тип для высоких температур мин. +70 °C.

8 Согласно директиве WEEE изделие после истечения его срока службы становится электроотходом, на который распространяются правила для сбора, рециклирования и другого использования.

Instrukcja obsługi

PO POLSKU

Cyfrowy zegar włączający - MAE-D16-100-A230-MINI

- 1 Montaż, obsługę i konserwację wykonywać może wyłącznie odpowiednio wykwalifikowana osoba z branży elektrotechnicznej.
- 2 **PARAMETRY TECHNICZNE**
28 programów
Dzień
3 lata
Wybór menu, powrót w menu, wciśnięcie >1 s = wyświetlenia eksploatacyjne
Potwierdzenie wyboru albo wczytanie parametrów
Wybór z menu, możliwości albo ustawienie parametrów, wybór kanału
Serwis
po podłączeniu do napięcia sieciowego zegar rozpocznie pracować z ostatnio ustawioną funkcją.
Stan styków dany jest aktualnym programem.
- 3 **USTAWIENIE CZASU/DATY, CZASU LETNIEGO/ZIMOWEGO**
CZAS/DATA
CZAS LETNI
CZAS ZIMOWY
- 4 **PROGRAMOWANIE**
ZADANIE NOWEGO PROGRAMU
ZMIANA WKLEJONEGO PROGRAMU
USUNIĘCIE PROGRAMU
- 5 **TRYBY**
TESTOWANIE
STAŁE WŁĄCZENIE/WYŁĄCZENIE
FUNKCJA EXTRA
Funkcja "EXTRA" odwraca aktualny stan styków zegara.
- 6 **Reset**
Poprzez reset nastąpi skasowanie wszystkich miejsc pamięci zegara załączającego, co oznacza, iż usunięte zostaną wszystkie wcześniej zapisane dane.
Wcisnąć i trzymać wszystkie cztery przyciski przez czas mniej więcej 2 sekund i potem je zlizować.
Czas, datę, ustawienie czasu letniego/zimowego i program trzeba zadać ponownie.
- 7 **WYMIANA BATERII**
Przed demontażem modułu odłączyć urządzenie.
Nie podłączać ponownie, dopóki moduł nie zostanie zainstalowany.
Zastosować wyłącznie baterie typu ogniwo Li CR2032, 3 V.
Typ do wysokich temperatur min. +70 °C.
- 8 **Zgodnie z dyrektywą WEEE wyrób po zakończeniu cyklu żywotności staje się odpadem elektrycznym, który objęty jest regulami dot. zbioru, recyklingu i kolejnego wykorzystania.**

Gebrauchsanweisung

DEUTSCH

Schaltuhr, digital - MAE-D16-100-A230-MINI

- 1 Die Montage, die Bedienung und Instandhaltung kann nur der Arbeiter mit der entsprechenden elektrotechnischen Qualifikation verrichten.
- 2 **TECHNISCHE PARAMETER**
28 Programmstellen
Tag
3 Jahre
Menüauswahl, Zurück im Menü, Drücken >1 s = Betriebsanzeige
Bestätigung der Auswahl oder Einlesen der Parameter
Menüauswahl, Parameter, Möglichkeiten oder -einstellung, Kanalauswahl
Inbetriebnahme
nach dem Netzspannungsanschluss beginnt die Schaltuhr mit der zuletzt eingestellten Funktion zu arbeiten.

	Der Kontaktzustand wird durch aktuelles Programm gegeben.
3	UHRZEIT/DATUM, SOMMER-/WINTERZEIT EINSTELLEN UHRZEIT/DATUM SOMMERZEIT WIMMERZEIT
4	PROGRAMMIEREN EINGABE EINES NEUEN PROGRAMMS ANPASSUNG DES EINGELEGTEN PROGRAMMS PROGRAMM LÖSCHEN
5	MODI TESTEN DAUEREINSCHALTEN/-AUSSCHALTEN FUNKTION EXTRA Funktion „EXTRA“ invertiert den aktuellen Zustand der Schaltuhrkontakte.
6	Reset Durch den Neustart kommt es zur Löschung aller Speicherstellen der Schaltuhr, was bedeutet, dass alle früher gespeicherten Daten verloren gehen. Alle vier Tasten für ungefähr 2 Sekunden drücken und gedrückt halten und dann lösen. Uhrzeit, Datum, Einstellung der Sommer-/Winterzeit und Programm müssen erneut eingegeben werden.
7	BATTERIEWECHSEL Das Gerät vor der Demontage des Moduls abschalten. Nicht anschließen, wenn das Modul nicht installiert ist. Nur Batterie Zellentyp Li CR2032, 3 V verwenden. Typ für hohe Temperaturen min. +70 °C.
8	Gemäß der Richtlinie WEEE wird das Produkt nach Ablauf seines Lebenszyklus zum Elektroabfall, für den die Regeln der Sammlung, Wiederverwertung und Wiederverwendung gelten.

Instrucciones de uso

ESPAÑOL

Reloj digital de contacto - MAE-D16-100-A230-MINI

1	El montaje, servicio y mantenimiento puede realizar únicamente la persona con la cualificación electrotécnica correspondiente.
2	PARÁMETROS TÉCNICOS 28 programas Día 3 años Selección del menú, volver en el menú, apriete >1 seg. = display operacional Confirmación de la opción o de la descarga de los parámetros Selección del menú, opciones o ajustes de parámetros, selección del canal. Puesta en funcionamiento Cuando se conecta a la tensión de red, el interruptor horario empezará trabajar con la función últimamente configurada. El estado de los contactos está dado por el programa actual.
3	AJUSTE DE HORA/FECHA, HORARIO DE VERANO/HORARIO DE INVIERNO HORA/FECHA HORARIO DE VERANO HORA DE INVIERNO
4	PROGRAMACIÓN INTRODUCCIÓN DE UN PROGRAMA NUEVO MODIFICACIÓN DEL PROGRAMA INTRODUCIDO BORRAR EL PROGRAMA
5	MODOS PRUEBAS PERMANENTEMENTE ACTIVADO/DESACTIVADO

FUNCIÓN EXTRA

Función „EXTRA“ invierte la condición actual de los contactos del interruptor horario.

6 Reset

Con el reseteo se borrarán todas las posiciones de memoria del interruptor horario, lo que significa que se perderán todos los datos antes guardados.
Pulse y mantenga pulsados todos los cuatro botones durante 2 segundos aprox. y después los suelte.
Hay que volver introducir la hora, la fecha, el horario de verano y el programa.

7 RECAMBIO DE LA BATERÍA

Desconecte el aparato antes de desmontar el módulo.
No vuelva a conectar mientras que no está instalado el módulo.
Use exclusivamente las baterías tipo pila Li CR2032, 3 V.
Tipo para altas temperaturas mín. +70 °C.

8

Según la Directiva WEEE, al final de su ciclo de vida útil, el producto se convierte en desecho de equipos eléctricos y electrónicos y por ende se aplican las normas correspondientes de recolección, reciclaje y uso ulterior.

Mode d'emploi

FRANÇAIS

Interrupteur horaire digital - MAE-D16-100-A230-MINI

1

Le montage, la commande et l'entretien ne peuvent être effectués que par une personne ayant une qualification électrotechnique appropriée.

2 CARACTÉRISTIQUES TECHNIQUES

28 cellules de programmation

Jour

3 ans

Sélection du menu, retour dans le menu, appui >1 s = affichage d'exploitation

Acquittement du choix ou chargement des paramètres

Choix du menu, possibilités ou réglages des paramètres, choix du canal

Mise en service

après la mise sous tension du réseau, l'horloge se remet en marche avec la dernière fonction réglée.

L'état des contacts est donné par le programme en cours.

3 RÉGLAGE HEURE/DATE, HEURES D'ÉTÉ/D'HIVER

HEURE/DATE

HEURE D'ÉTÉ

HEURE D'HIVER

4 PROGRAMMATION

SAISIR UN NOUVEAU PROGRAMME

ADAPTATION DU PROGRAMME INTRODUIT

EFFACEMENT DU PROGRAMME

5 RÉGIMES

OPÉRATION DE TEST

MISE EN MARCHÉ/MISE HORS SERVICE PERMANENT

FONCTION EXTRA

Fonction "EXTRA" invertit l'état actuel des contacts de l'horloge.

6 Réinitialisation

La réinitialisation efface toutes les cellules de mémoire de l'interrupteur horaire, ce qui veut dire que toutes les données déjà enregistrées seront perdues.

Appuyer et maintenir tous les quatre boutons appuyés pendant au moins 2 secondes, puis relâcher.

Heure, date, réglage l'heure d'été/d'hiver ainsi que le logiciel doivent être ressaisis

7 REMPLACEMENT DE LA PILE

Déconnecter l'appareil avant le démontage du module.

Ne pas raccorder avant l'installation du module.

Merci d'utiliser uniquement les piles bouton Li CR2032, 3 V

Type pour les températures élevées min. +70 °C.

8 Conformément à la Directive DEEE, le produit en fin de vie devient le déchet d'équipement électrique et électronique qui doit être collecté, recyclé et valorisé ultérieurement.

Instrucțiuni de utilizare

ROMANA

Programator orar digital - MAE-D16-100-A230-MINI

1 Instalarea, operarea și întreținerea trebuie să fie efectuate numai de către o persoană cu calificare de electrician.

2 PARAMETRI TEHNICI

28 programe

Zi

3 ani

Selectați meniul, înapoi la meniul principal, Țineți apăsat > 1 s = meniude operare

Confirmați parametrii de selecție sau de sarcină

Alegerea de meniuri, opțiuni, sau parametri, selectarea canalului

Punerea în funcțiune

După conectarea la rețeaua de alimentare, ceasul începe să lucreze cu ultimul set de funcții.

Pozitia releului este setata de program

3 SETAREA ORA / DATA DE VARĂ / IARNA

ORA/DATA

ORA DE VARA

DE IARNA

4 PROGRAMARE

NEW PROGRAM

MODIFICA PROGRAMUL

STERGE PROGRAMUL

5 MODURI

TESTAREA

PERMANENT ON/OFF

FUNCTIA EXTRA

Funcția "EXTRA" inversează starea actuală a contactului de ceas.

6 Reset

O resetare șterge întreaga memorie, ceea ce înseamnă că toate datele stabilite în prealabil vor fi pierdute.

Apăsați și mențineți toate cele patru taste împreună timp de 2 secunde, apoi eliberați-le.

Ora, data, setarea de vara / iarna și timpii de comutare vor trebui să fie re-introduse.

7 ÎNLOCUIREA BATERIEI

Oprii dispozitivul înainte de demontarea modului.

Nu conectați din nou până se instalează modulul.

Utilizați numai baterie tip (Li) CR2032, 3V.

Tip de temperaturi ridicate min. +70 ° C.

8 Conform directivei WEEE, produsul devine deșeu după încheierea ciclului său de viață, la care se aplică regulile de colectare, reciclare și utilizare ulterioară.